

CUSTO 库斯图

别墅智能车库安全门

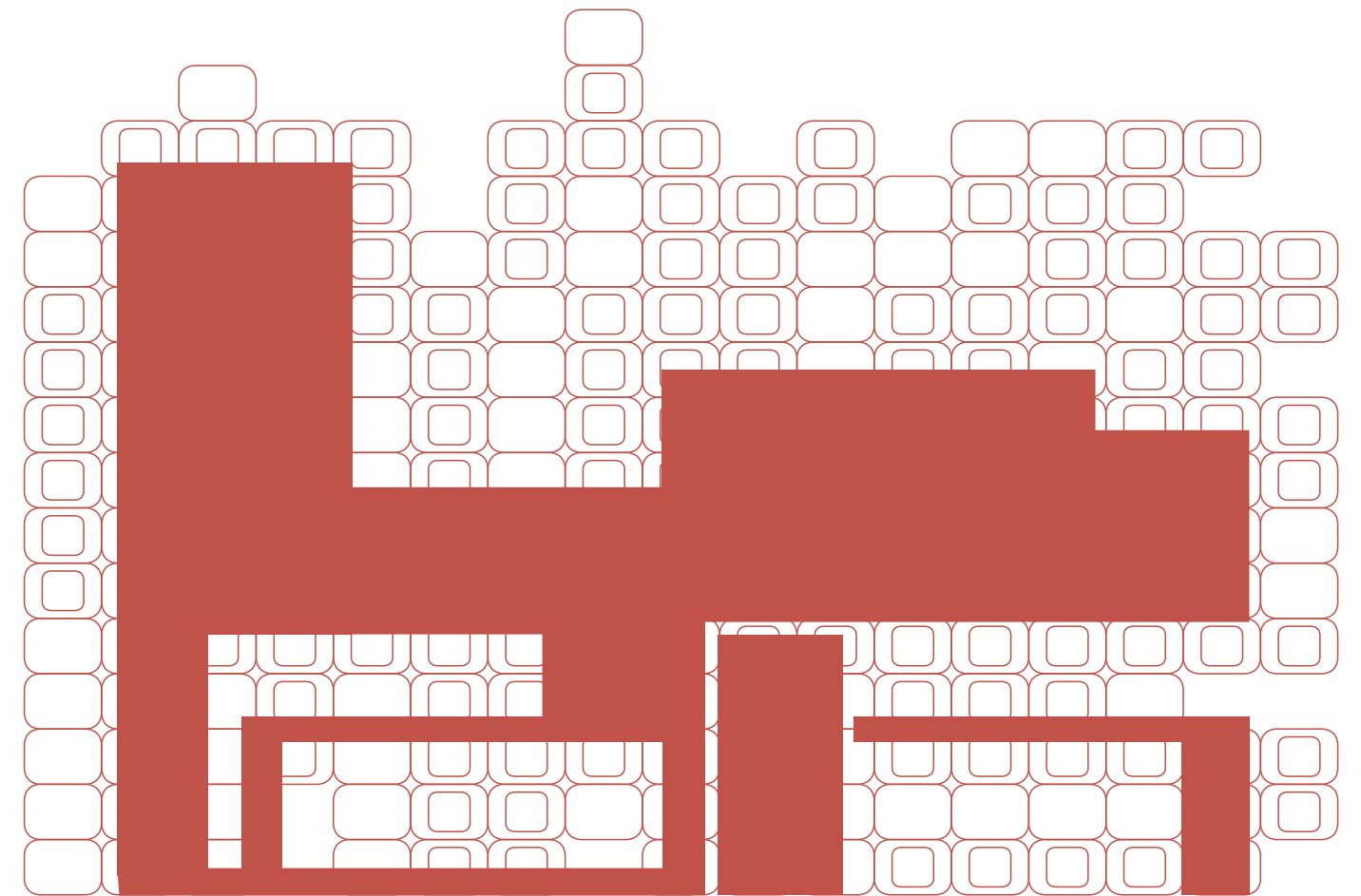

VILLA INTELLIGENT MEDIUM SPEED
GARAGE SAFETY DOOR

CUSTO 库斯图

库斯图(佛山)智能装备有限公司

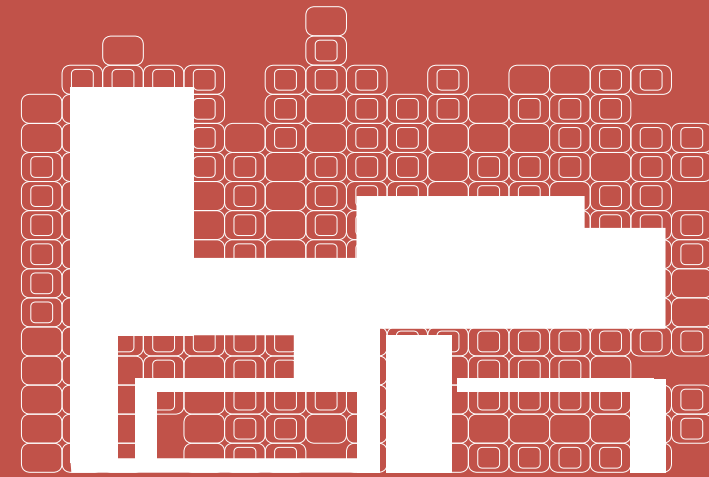

BRAND INTRODUCTION

VILLA INTELLIGENT MEDIUM SPEED GARAGE SAFETY DOOR

CUSTO库斯图一直深耕高端车库门的研发与制造，致力为社会精英阶层的人居梦想提供高品质的车库门精品。

CUSTO库斯图演绎纯粹艺术，无论是外观、工艺、技术、品质还有服务，我们力求于一众纷繁中脱颖而出；我们从未停歇，只为实现梦想散发爆炸性的力量。

CUSTO库斯图释放狂野艺术能，瞩目从匠心开始，我们对完美的执著，对产品每一个小细节的严苛；对每一道工序的严谨，都深深烙上了奥地利工匠精神的印记，只为智造人居梦想。

CUSTO库斯图沉浸式之境，我们带您品鉴不凡，从售前、售中、售后提供一系列服务；我们一如既往竭尽所能，让每一次体验都震撼淋漓。

!

STATEMENT 特别声明

CUSTO库斯图保留无需通知更改设计与规格的权利。印刷过程可能出现产品与实物色彩偏差的可能，请最终以实物为准，CUSTO库斯图对本画册内容保留最终解释权。

EXCELLENT VISION

CUSTO库斯图别墅智能车库安全门，
将华丽入至细微，让豪华出行未来。

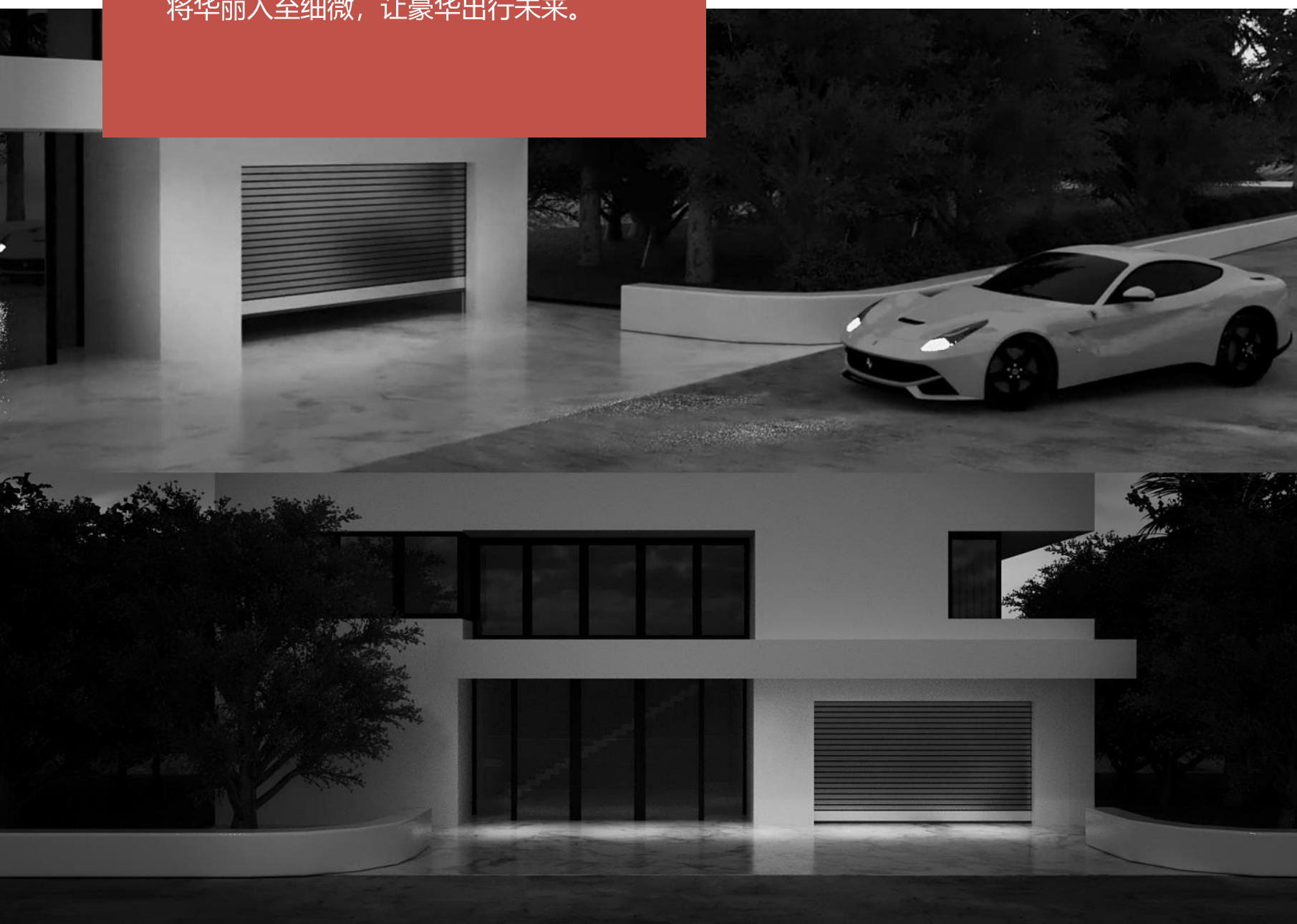

卓越设想 远超时代

0.2

CUSTO库斯图车库安全门承袭奥地利匠人对品质完美的执着，CUSTO库斯图通过极具创新性的智能技术，为社会精英阶层提供高品质的产品体验及全方位服务。

CUSTO库斯图品牌凭借技术、安全、售后、服务，一体式创造高品质的非凡体验空间，并全面覆盖国际一线品牌车库门企业。公司通过质量管理体系符合ISO90012015的要求并得到认证力求极致的完美；产品通过欧盟CE认证、澳洲RCM认证，目前车库门产品已拥有上百项实用新型专利。

2022年，我们为您创造高品位的生活体验。CUSTO库斯图凝聚强大的优秀团队，只为完美而来“创新颠覆，缔造非凡”是我们的永恒追求；诚邀全国各地合作商加盟，我们共同打造更美好的未来。

尊贵品质 荣耀见证

0.3

CUSTO库斯图品牌拥有高品质的产品、创新领先的技艺和贴心尊贵的服务，赢得社会的广泛认同，荣获众多荣誉。



PRODUCT ADVANTAGE

智能小涡轮别墅车库门
产品优势介绍



智能小涡轮别墅车库门从**空间设计、外观设计、安全集成系统、智能化、保温性、密封性、升降速度、开启频率、运行噪音等，都优于传统车库门**。门板选用：1.5mm-2.0mm厚高强度铝合金型材，中间聚氨酯发泡填充，表面采用氧化或电泳着色，不易掉色和变色；密封胶条采用三元乙丙（欧标）胶条，具有良好的弹性和抗压缩变形，耐候性、抗腐蚀性极强；轨道采用6.0mm厚铝合金材料；门体框架采用2.5mm厚镀锌板，激光切割压滑加烤漆处理；滑轮采用双口轴承挂胶而成，门板连

接铰链采用6061航空铝合金型材一次性挤压成型，中间带高分子消音套，摩擦无噪音；传动方式：采用链条传动，具有平均传动比准确，工作可靠，效率高；传递功率大，过载能力强，通过对配重系统的改进，实现拉簧对门体运行的助力，使用寿命延长；电机采用：合资伺服电机，相比传统异步感应电机效率提高一倍，具有节能、重量轻、扭矩大、两倍过载等优势，能完美的克服自然环境下的风压。

PATENT TECHNOLOGY

3 大运行系统
重新定义别墅车库门新高度



提升系统

提升系统采用链条传动，具有平均传动比准确，工作可靠，效率高；传递功率大，过载能力强，相同工况下的传动尺寸小；所需张紧力小，作用于轴上的压力小；能在高温、潮湿、多尘、有污染等恶劣环境中工作等优点。

传动系统

传动系统主要用于带动门体启闭运行。包含伺服减速电机、联轴器、传动轴等。通过把刚性连接方式升级为鼓形齿式连接方式，能有效调整门体因制造和安装过程中产生的微小误差，相对于原有刚性连接传动方式有门体震动小、噪音低、运行更加平稳诸多优势，提升了客户使用体验感和超长运行寿命。

配重系统

实现拉簧对门体运行的助力，通过对配重运行的改进，实现良好的门体运行助力效果。

核心系统
彰显不凡

0.5

CORE
SYSTEM
TECHNOLOGY8 大核心系统
让想象成为可能

04

严苛选材系统

CUSTO库斯图对原材料的选择十分严苛，门板采用隐藏式铰链设计，并且门板型材均采用高强度铝合金板，内部聚氨酯发泡填充。所有五金配件我们更是精益求精，一个铰链，一条导轨，一道密封胶条，甚至到一颗小小的螺丝钉，我们都至臻至善。

05

安全性能系统

具备安全气囊及智能光栅双重安全保护，FSS输出信号无需测试，可直接与门导轨集成（SB型及D8型），IP67极强防水性能，高光备用，防尘、防水、耐脏。适用门速可达0.6m/s。

06

安装结构系统

CUSTO库斯图为您提供多种提升系统解决方案，工程技术人员将根据现场土建结构，在涡轮吸入式、椭圆吸入式、垂直提升、90度翻板提升或更多的导轨方式方案中，为您提供最科学合理的方案。

07

智能启闭系统

产品可使用雷达、车牌识别、车辆识别、遥控手柄及手机APP远程控制等开启方式，当您急出门而忘记关门时，门体自带延时关闭功能自动关闭。先进的智能技术的应用，让您出入更从容。

08

轨道提升系统

门体采用奥地利先进涡轮吸入式轨道技术，采用螺旋提升轨道，运行安静、平稳。承载力强，运行快速，卷起时门体与连接件间均无接触，无摩擦、无磨损。既保证了提升速度又延长了门体使用寿命。

01

紧急开启系统

遇停电时，按下控制箱里面的电子解脱器按钮，可借助平衡系统将门托起，可有效的解决因停电或故障而引起的门体不能开启问题。

02

两大运行系统

提升系统采用链条传动，具有平均传动比准确，工作可靠，效率高；传递功率大，过载能力强，相同工况下的传动尺寸小；所需张紧力小，作用于轴上的压力小；能在高温、潮湿、多尘、有污染等恶劣环境中工作等优点。

03

私属定制系统

两种开启方式，多种表面色彩。广泛应用于别墅高档私人住宅，满足您的更多选择，为您打造一款精致、智能、美观且实用性高的车库门。实现您的完美想象。



140

系列 SERIES 别墅智能车库安全门

VILLA INTELLIGENT MEDIUM SPEED GARAGE SAFETY DOOR

车库门平面示意图

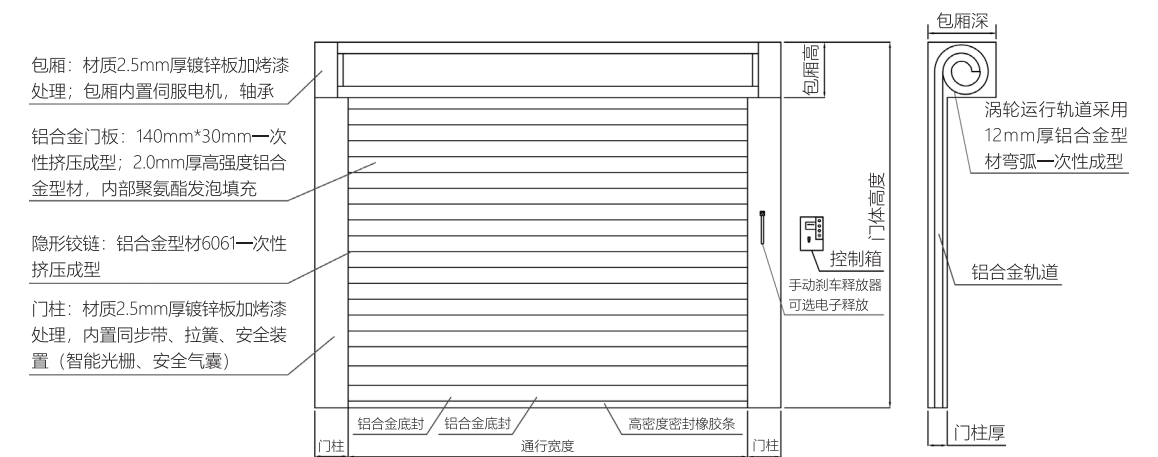

140臻品系列相关参数

型 材	壁厚2.0mm高强度铝合金材质, 内部聚氨酯发泡填充。
规 格	140mm*30mm。
导 轨	铝合金导向承重轨道, 确保门帘在高速运行时无噪音, 无摩擦。
密 闭 性	对于已安装的门的空气密闭性约为 $2.0\text{m}^3/\text{m}^2/\text{H}$ (50帕压力下)
抗风性能	30m/s抗风等级达11级
保温性能	保温系数: K-VALUE0.4W/M2K
配 置	(标配) 智能光栅、遥控器、安全气囊、电子解脱器; (选配) 车辆识别、车牌识别、手机APP远程操控等。
启闭速度	0.6M/S-1.8M/S (可调节)
提升方式	圆形涡轮提升(标准提升)、椭圆形涡轮提升、90°翻板提升
最大规格	最大可做7.4m通行宽度

两大核心系统

传动系统: 链轮链条传动, 减速电机直连, 另外把呆板的双固定传动轴升级为鼓形齿式双浮动传动轴, 有效减小传动系统的机械噪音和设备震动, 运行更加顺畅和平稳。

提升系统: 提升系统采用链条传动, 具有平均传动比准确, 工作可靠, 效率高; 传递功率大, 过载能力强, 相同工况下的传动尺寸小; 所需张紧力小, 作用于轴上的压力小; 能在高温、潮湿、多尘、有污染等恶劣环境中工作等优点。

门板表面颜色可选

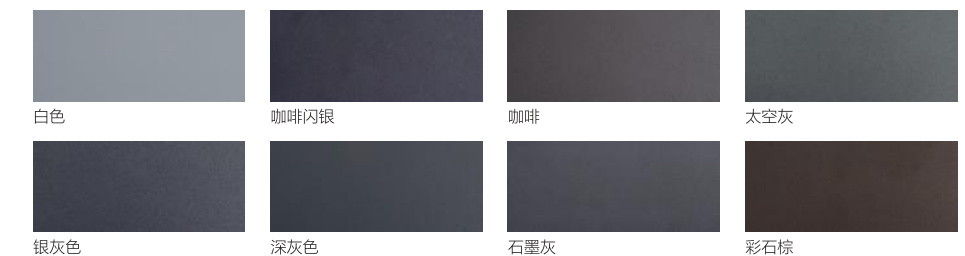

140

系列 SERIES

电机

EFD-110150BE-MRC8.78



主要功能

- 手机遥控
- 无线控制
- 柔性启动、柔性停止
- 红外保护功能
- 气囊保护功能
- 门禁(雷达、地感)
- 正反切换

技术参数

额定电压	AC220/50HZ
额定功率	1.5KW
电机转速	2000rpm
电机转矩	7.2N.m
电源	AC 180-240V ~ 50Hz
限位模式	绝对值编码器
自锁方式	电子机械刹车
手动释放	手柄
保护功能	过流保护、过压保护、欠压保护、过载保护等
使用场所	室内、不受阳光直射、无尘埃、腐蚀性气体、油雾、水蒸气等
工作环境温度	-10°C ~ 40°C (40°C ~ 50°C降额一般使用)





细节决定品质

CUSTO库斯图车库门专为高端别墅及精英阶层人士匠心定制，为您的家居提供个性化的体验。硬核智造性能和美学艺术设计相结合，实现空间优化，不仅是一种高阶的生活哲学，也是一种人生智慧。

140

系列 SERIES

VILLA INTELLIGENT MEDIUM SPEED
GARAGE SAFETY DOOR



精雕工艺 雕琢立体之美

极简主义下精雕工艺从表面光感到质感呈现，产品更精细纹理与光泽，营造更立体的3D天然效果。产品外观设计、研发更逼真细腻，凹凸立体面更为独特的表现力，进一步提升原材料原有质感。



140

系列 SERIES

VILLA INTELLIGENT MEDIUM SPEED
GARAGE SAFETY DOOR

118

系列 SERIES 别墅智能车库安全门

VILLA INTELLIGENT MEDIUM SPEED GARAGE SAFETY DOOR

车库门平面示意图

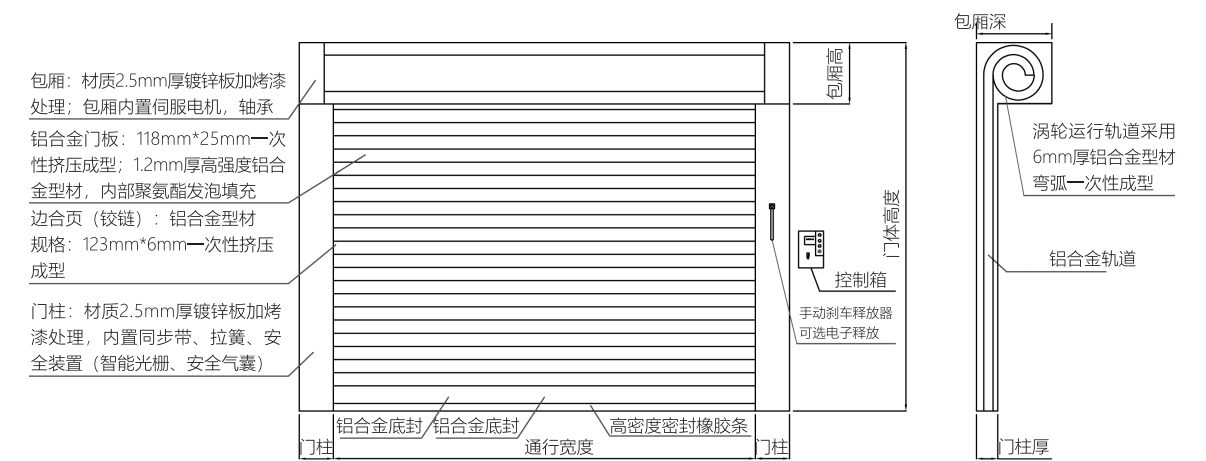

118臻品系列相关参数

型 材	壁厚1.2mm高强度铝合金材质, 内部聚氨酯发泡填充。
规 格	118mm*25mm。
导 轨	铝合金导向承重轨道, 确保门帘在高速运行时无噪音, 无摩擦。
密 闭 性	对于已安装的门的空气密闭性约为2.0m ³ /m ² /H (50帕压力下)
抗风性能	30m/s抗风等级达11级
保温性能	保温系数: K-VALUE0.4W/M2K
配 置	(标配) 智能光栅、遥控器、安全气囊、电子解脱器; (选配) 车辆识别、车牌识别、手机APP远程操控等。
启闭速度	0.6-1.8M/S可调
提升方式	圆形涡轮提升(标准提升)、椭圆形涡轮提升、90°翻板提升
最大规格	最大可做6.5m通行宽度

两大核心系统

传动系统: 链轮链条传动, 减速电机直连, 另外把呆板的双固定传动轴升级为鼓形齿式双浮动传动轴, 有效减小传动系统的机械噪音和设备震动, 运行更加顺畅和平稳。

提升系统: 提升系统采用链条传动, 具有平均传动比准确, 工作可靠, 效率高; 传递功率大, 过载能力强, 相同工况下的传动尺寸小; 所需张紧力小, 作用于轴上的压力小; 能在高温、潮湿、多尘、有污染等恶劣环境中工作等优点。

门板表面颜色可选

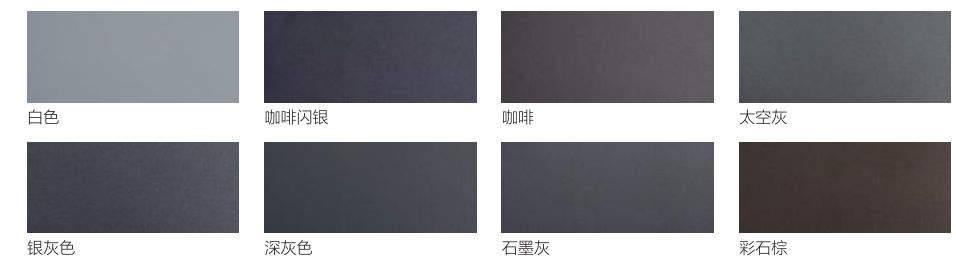

118

系列 SERIES

电机

EFD-110150BE-MRC8.78



主要功能

- 手机遥控
- 无线控制
- 柔性启动、柔性停止
- 红外保护功能
- 气囊保护功能
- 门禁(雷达、地感)
- 正反转切换

技术参数

额定电压	AC220/50HZ
额定功率	1.5KW
电机转速	2000rpm
电机转矩	7.2N.m
电源	AC 180-240V ~ 50Hz
限位模式	绝对值编码器
自锁方式	电子机械刹车
手动释放	手柄
保护功能	过流保护、过压保护、欠压保护、过载保护等
使用场所	室内、不受阳光直射、无尘埃、腐蚀性气体、油雾、水蒸气等
工作环境温度	-10°C ~ 40°C (40°C ~ 50°C降额一般使用)



ACCESSORIES

精工配件 至臻至善

CUSTO库斯图对于品质的要求严苛到极致，对配件的选用我们精益求精，哪怕一个细小的螺丝钉我们也不敢怠慢。

CUSTO库斯图的技术工程师深刻懂得，优质的配件对于别墅车库安全门集成系统来讲十分重要，我们对于配件的选择极其严苛，因为我们心中只想匠造一件好作品。

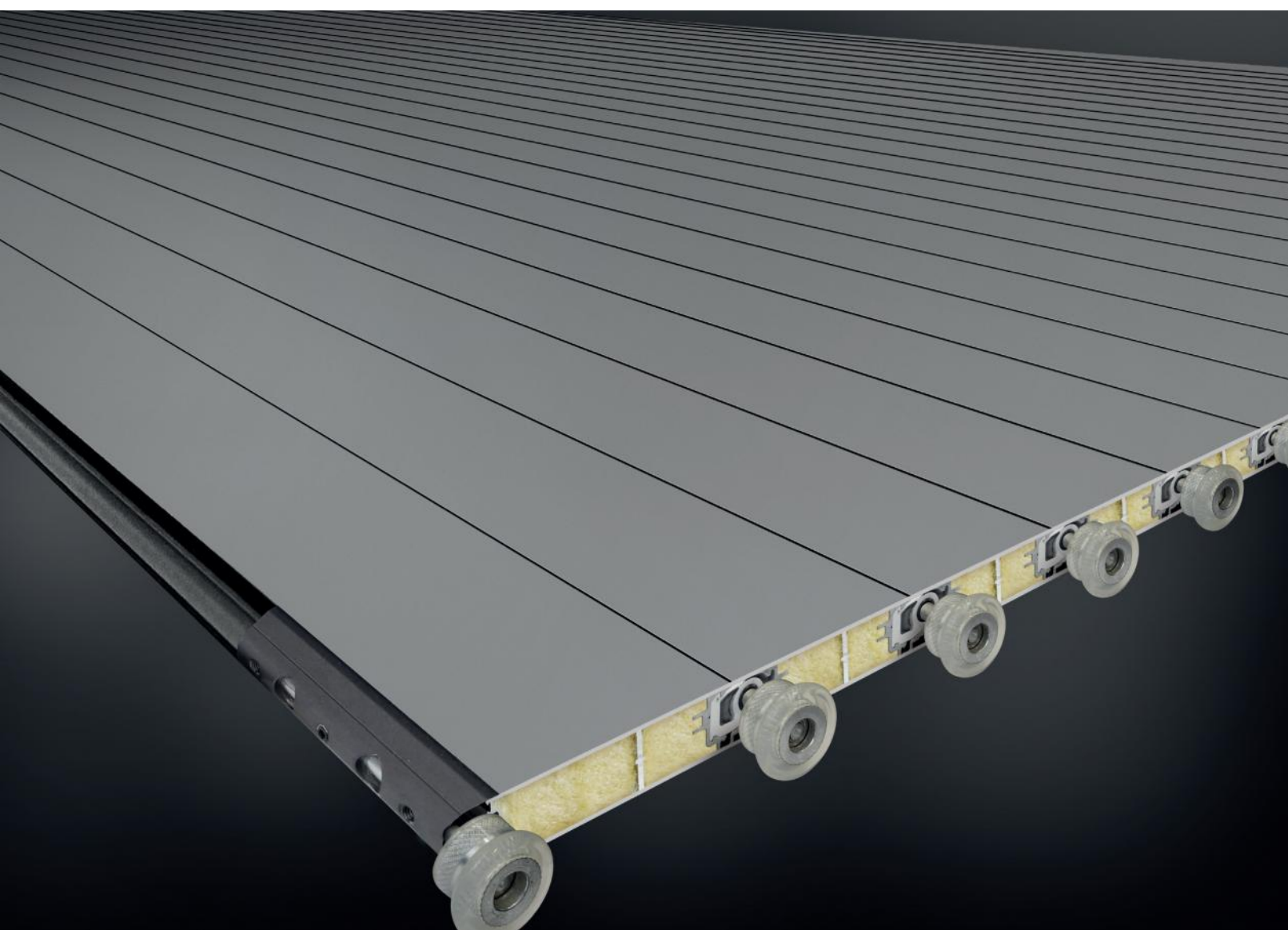

轨道（椭圆）



轨道（圆）



安全气囊



底部密封胶条



伺服控制箱



伺服电机



滑轮

提升方式

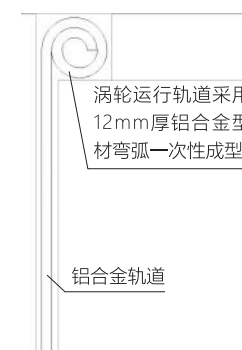

圆形涡轮提升



椭圆形涡轮提升

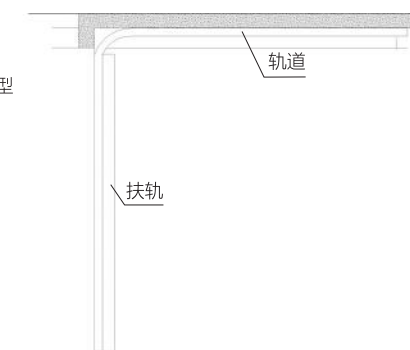

90°提升



智能光栅

智能光栅 安全装置产品特性

平行光束
安全等级2级，FSS 输出信号无需测试
可直接与门导轨集成(SB型及DB型)
TUV认证
适用门速高达2.5m/s
IP67极强防水性能，高光备用，防尘、防水、耐脏
电信号同步可有效防止环境光及频闪光对产品的影响
防短路保护晶体管输出PNP/NPN（推挽式）或输出FSS
截面尺寸仅12mmx16mm



CEDES AG was certified to ISO 9001 in 2015

整板无轨 上升车库门

系列 SERIES 别墅智能车库安全门

VILLA INTELLIGENT MEDIUM SPEED GARAGE SAFETY DOOR

车库门平面示意图

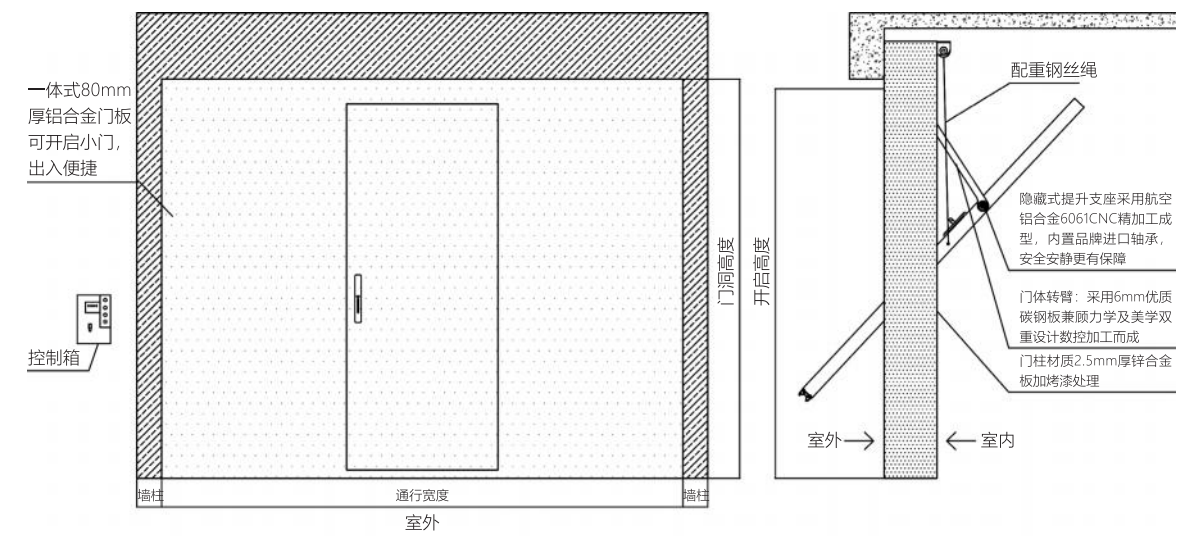

整板无轨上升车库门臻品系列相关参数

型 材	铝合金门板, 厚度为80mm, 门体中间填充保温棉及聚氨酯。
密 闭 性	对于已安装的门的空气密闭性约为 $2.0\text{m}^3 / \text{m}^2 / \text{H}$ (50帕压力下)
抗风性能	30m/s抗风等级达11级
保温性能	保温系数: K-VALUE0.4W/M2K
配 置	(标配) 光电感应、遥控器; (选配) 车辆识别、车牌识别, 手机APP远程操控等。
启闭速度	0.2M/S ~ 0.3M/S (可调节)
提升方式	整板配重式滑动提升
最大规格	最大可做6m通行宽度, 开门中门可做5m通行宽度。

核心系统

提升翻板系统: 提升翻板系统在驱动电机的驱动下门体向上提升的同时旋绕提升轴旋转开启, 减少顶部空间占用; 其次摆臂旋绕支撑点曲线摆动时刻调整门体受力均衡确保运行安全平稳。

门板表面颜色可选

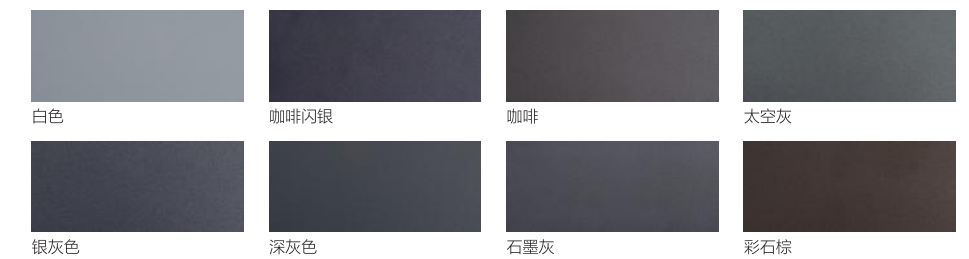

LIFTING FLAP SYSTEM

提升翻板系统



门体转臂 / 隐藏式提升支座

门体转臂采用6mm优质碳钢板兼顾力学及美学双重设计数控精加工而成，旋转支撑座采用航空铝合金6061精雕成型，内置品牌进口轴承更安静，转臂机构具有安全、静音、美观及简洁大气的特点，安全安静更有保障。

密封系统

门体和门柱之间的密封系统采用高性能伸缩密封设计，门体运行时缩回，关闭是自动密封。

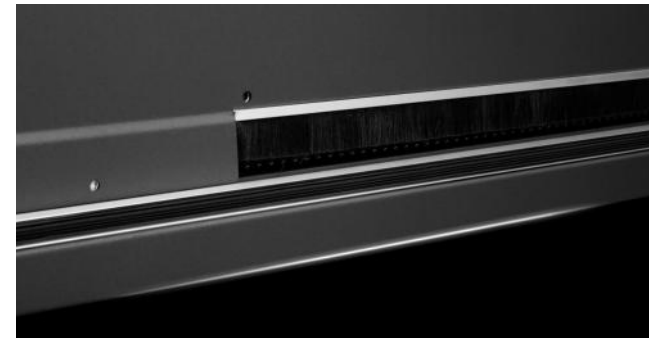

底部密封

底部采用三元乙丙优质橡胶密封，耐磨，简洁，可靠。

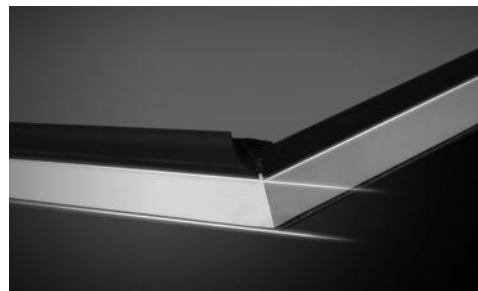

整板
无轨上升
车库门

系列 SERIES

VILLA INTELLIGENT MEDIUM SPEED
GARAGE SAFETY DOOR

GARAGE DOOR MAIN ROAD SEPARATION SYSTEM

整板无轨上升车库门主路分离系统

行人门实用且坚实位于整板无轨上升车库门中心位置，结合入口安全保护的实用性，以防止不必要的进入，和谐地嵌入整板无轨上升车库门的设计中。行人门采用隐形铰链、隐形螺栓及四面密封等人性化技术设计，使整板无轨上升车库门外观更整体化。智能化的开门技术大大提高安全保障性，使行人门可以快速方便地进入车库，而无需打开车库的所有门。

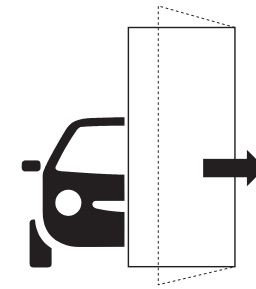

多功能开启方式

整板无轨上升车库门可解决车库门门洞矮小，门体之间可开启行人门，并采用指纹及密码等多功能开门方式，使出行更加便捷（指纹及密码开启仅限于行人门使用）



行人门与车库门融为一体、自动化系统完全隐藏，个性化定制打造优雅独特的外观、美观整洁，为您的车库添加更多功能。

现代美感 智享未来

CUSTO库斯图整板无轨上升车库门系列车库安全门根据客户需求将灵活性发挥到极致，成为前卫的创作产品。在每一个细节上确保了最多样化的建筑解决方案中获得极好的美学效果。



整板
无轨上升
车库门
系列 SERIES

VILLA INTELLIGENT MEDIUM SPEED
GARAGE SAFETY DOOR



至臻完美 唯美震撼

设计师将优雅大方与现代生活完美融合，采用加强型铝板精心制作，外观典雅及独具特色的艺术性，充分展现身份的尊贵，同时其内涵具有质量好，硬度高，美观大方。

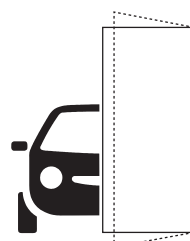

行人门外开

整板
无轨上升
车库门
系列 SERIES

VILLA INTELLIGENT MEDIUM SPEED
GARAGE SAFETY DOOR

80

系列 SERIES 别墅智能车库安全门

VILLA INTELLIGENT MEDIUM SPEED GARAGE SAFETY DOOR

PRODUCT ADVANTAGE

产品特点与优势



包厢采用2.5mm板材激光切割而成，分体式斜角包厢，强度高，外形美观，安装方便。

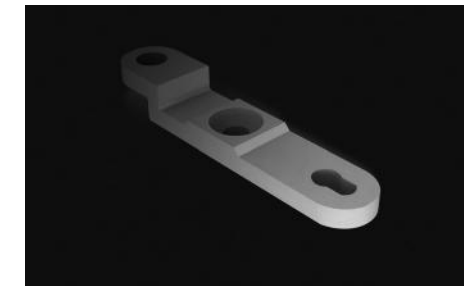
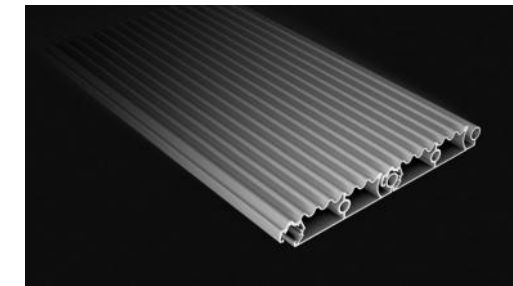

80臻品系列A、B、
C款（波纹工艺与平面工艺可自由定制）

A款分离式轨道

车库门平面示意图

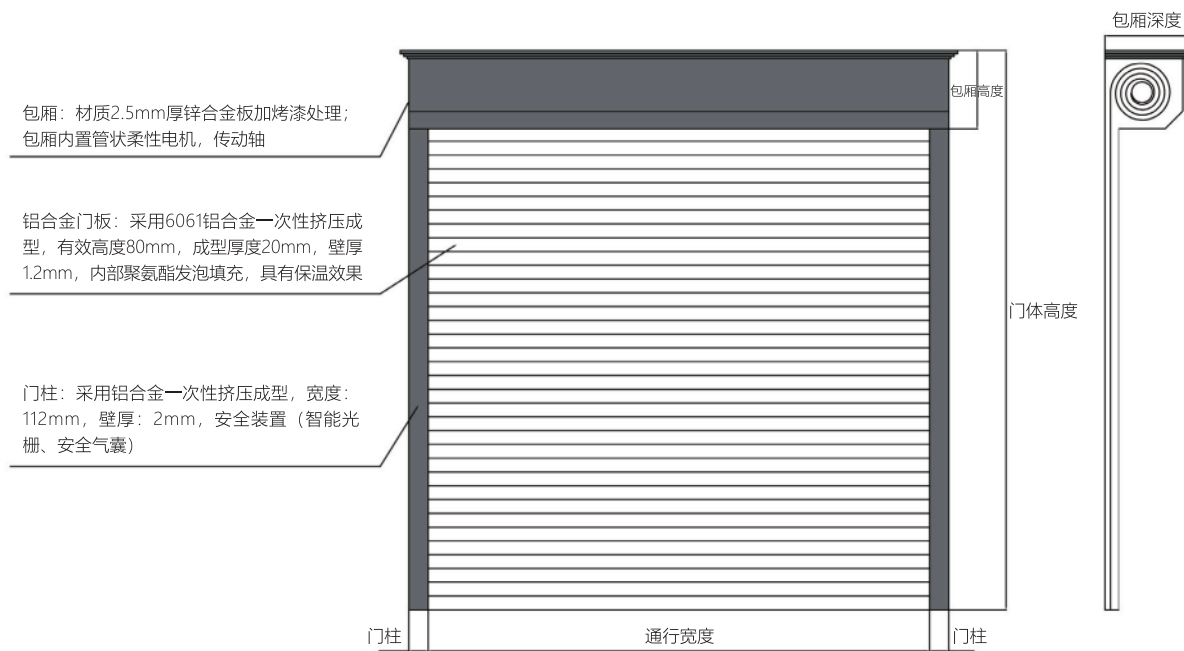

80臻品系列A款相关参数

型 材	壁厚1.2mm高强度铝合金型材，内部聚氨酯发泡填充
规 格	80mm*20mm
密 闭 性	对于已安装的门的空气密闭性约为2.0m ³ /m ² /H (50帕压力下)
抗风性能	30m/s抗风等级达11级
保温性能	保温系数：K-VALUE0.4W/M2K
配 置	(标配) 智能光栅(平行光束)、遥控器、遇阻反弹；(选配) 车辆识别、车牌识别、手机APP远程操控等。
启闭速度	0.3M/S-0.6M/S
提升方式	圆形卷帘提升
最大规格	最大可做7.1m通行宽度

两大安全系统创新技术

安全气囊保护系统

系统支持安全气囊系统，当系统正在关门情况下，气囊碰到物体时，系统立即停止运行，随后向开门方向运行，直至门体运行至顶端停止。

智能光栅安全系统

智能光栅(平行光束)安全保护电眼，门框两侧设有对射电眼，门体下方有物体，使门保持开启状态，当门体下降时，下方有物体通过，门体会自动开启到最开位，待下方无障碍物时再延时下降。

门板表面颜色可选

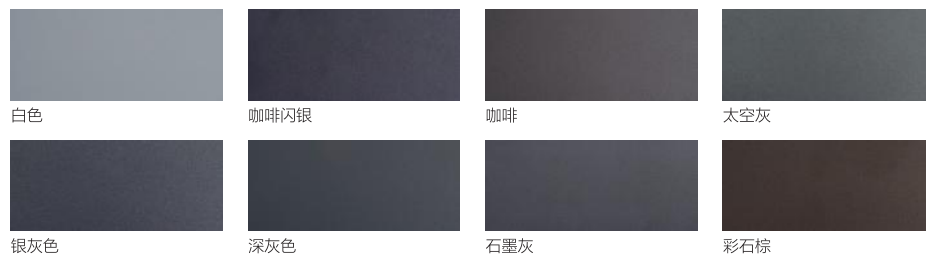

80
系列 SERIES

智能技术 颠覆想象

CUSTO库斯图80系列卷帘车库安全门，凝结着设计师独具匠心的设计细节，独特的经典与智能创新相互碰撞，呈现出高级空间的艺术美感。



伺服管装电机



主要功能

- 手机遥控
- 无线控制
- 柔性启动、柔性停止
- 红外保护功能
- 气囊保护功能
- 门禁(雷达、地感)
- 正反转切换

技术参数

额定电压(V)	AC220/50HZ
额定功率(KW)	520-1000W
额定扭矩(N.m)	120-200
空载转速(r/min)	30-60
空载电流(A)	5.5
管径(mm)	92
基本限数(turn)	18
最大限位圈数(turn)	19
产品长度(mm)	560/545
产品静重(kg)	14
连续运行时间(min)	4
防护等级	IP44

极简主义 现代生活

外观在极简主义的设计理念之下，以几何线条等空间基本元素作为设计的核心结构，摒除一切冗余装饰，以整体结构的细节趣味充实设计的完整度，形成简约大气、干练利落的艺术特点。



80
系列 SERIES

VILLA INTELLIGENT MEDIUM SPEED
GARAGE SAFETY DOOR

车库门平面示意图

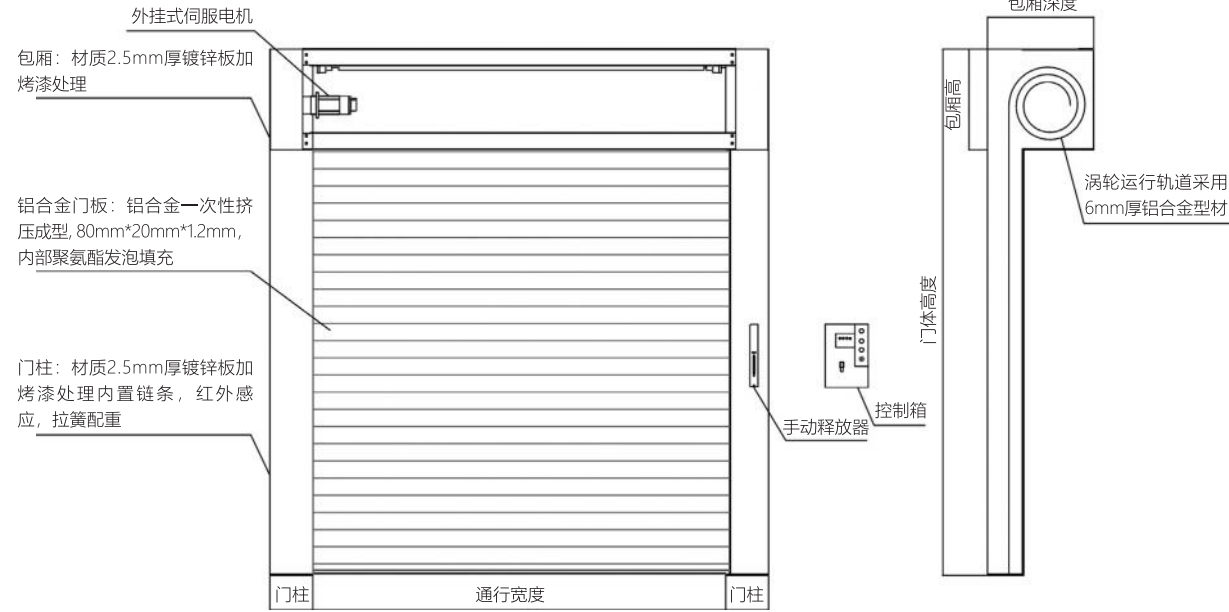

80臻品系列B款相关参数

型 材	采用铝合金一次性挤压成型, 有效高度80mm, 成型厚度20mm, 壁厚1.2mm, 内部聚氨酯发泡填充, 具有保温效果
规 格	80mm*20mm
导 轨	铝合金导向承重轨道, 确保门帘在高速运行时无噪音、无摩擦
密 闭 性	对于已安装的门的空气密闭性约为2.0m ³ / m ² / H (50帕压力下)
抗风性能	30m/s抗风等级达11级
保温性能	保温系数: K-VALUE0.4W/M2K
配 置	(标配) 智能光栅、遥控器、安全气囊、手动释放器; (选配) 车辆识别、车牌识别, 手机APP远程操控等。
启闭速度	0.3M/S-1.8M/S (可调节)
提升方式	圆形涡轮提升, 椭圆涡轮提升
最大规格	最大可做6m通行宽度

两大升级特点

相对于A款升级成为了智能小涡轮系统, 通过拉簧对门体的配重和对传动轴的改动, 解决了现有快速门弹簧助力不好, 传动轴卡顿问题, 确保涡轮运行更加的顺畅和平稳。

提升系统采用链条传动, 具有平均传动比准确, 工作可靠, 效率高; 传递功率大, 过载能力强, 相同工况下的传动尺寸小; 所需张紧力小, 作用于轴上的压力小; 能在高温、潮湿、多尘、有污染等恶劣环境中工作等优点。



两大安全系统创新技术

安全气囊保护系统

系统支持安装气囊系统, 当系统正在关门情况下, 气囊碰到物体时, 系统立即停止运行, 随后向开门方向运行, 直至门体运行至顶端停止。

智能光栅安全系统

智能光栅 (平行光束) 安全保护电眼, 门框两侧设有对射电眼, 门体下方有物体, 使门保持开启状态, 当门体下降时, 下方有物体通过, 门体会自动开启到最高。

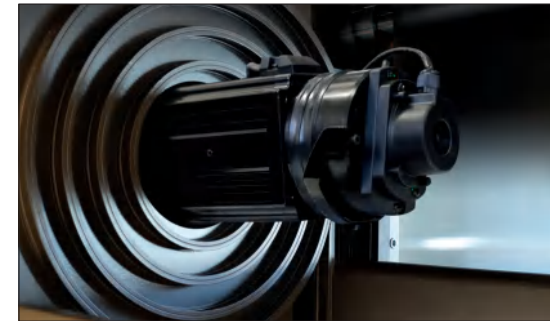
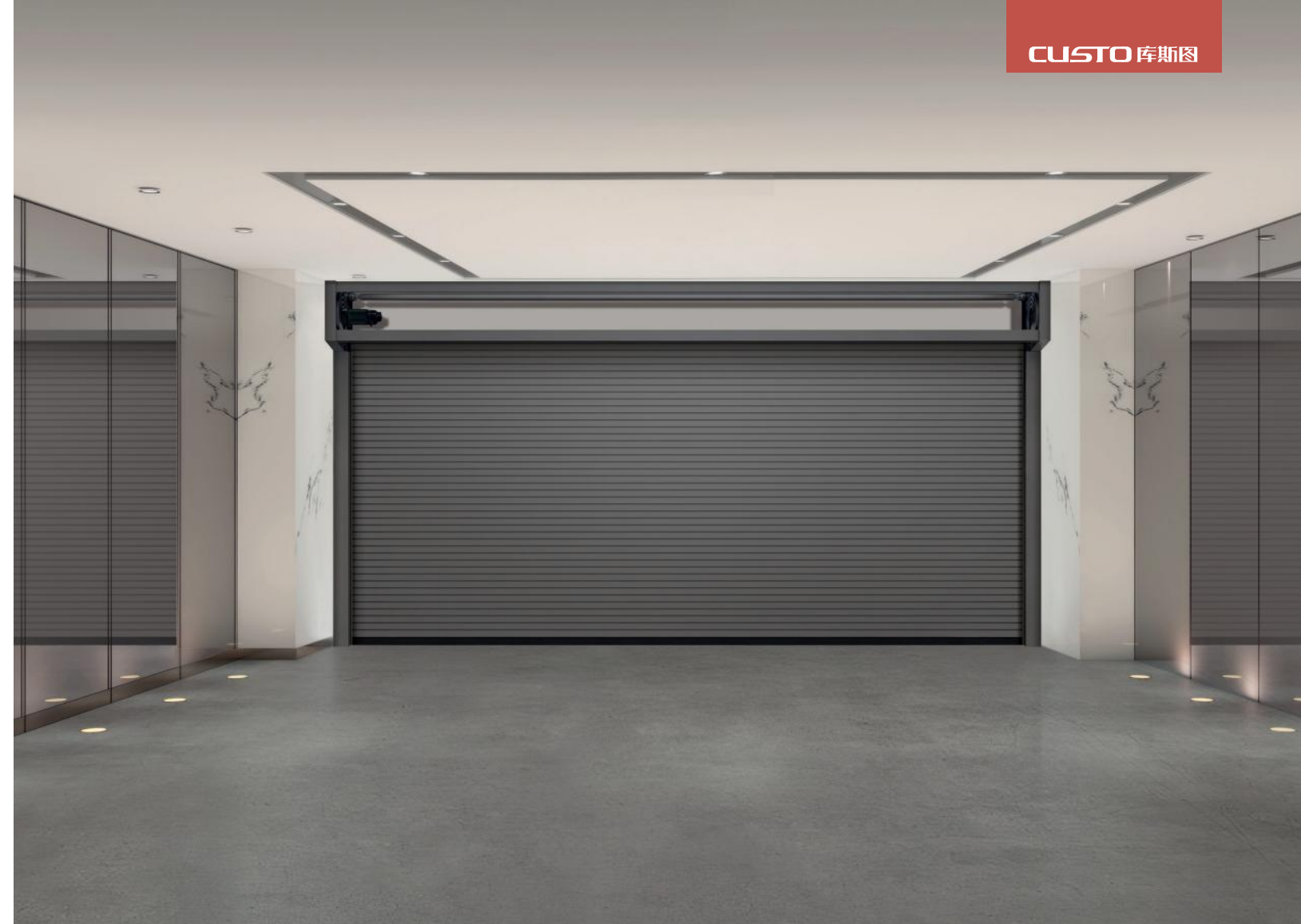

外挂式伺服电机

大大缩小了包厢宽度, 实现最大通行宽度。

门板表面颜色可选

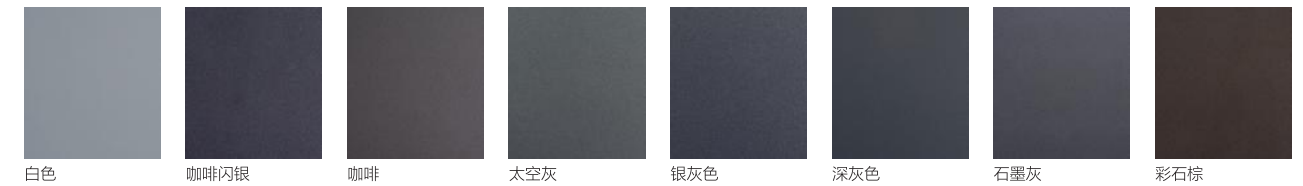

电机

EFD-110150BE-MRC8.79



主要功能

- 手机遥控
- 无线控制
- 柔性启动、柔性停止
- 红外保护功能
- 气囊保护功能
- 门禁(雷达、地感)
- 正反转切换

技术参数

额定电压	AC220/50HZ
额定功率	0.75/1.5KW
电机转速	2000rpm
电机转矩	2.7/7.2N.m
电源	AC 180-240V ~ 50Hz
限位模式	绝对值编码器
自锁方式	电子机械刹车
手动释放	手柄
保护功能	过流保护、过压保护、欠压保护、过载保护等
使用场所	室内、不受阳光直射、无尘埃、腐蚀性气体、油雾、水蒸气等
工作环境温度	-10°C ~ 40°C (40°C ~ 50°C降额一般使用)

80

系列 SERIES

VILLA INTELLIGENT MEDIUM SPEED
GARAGE SAFETY DOOR

80

系列 SERIES

车库门平面示意图

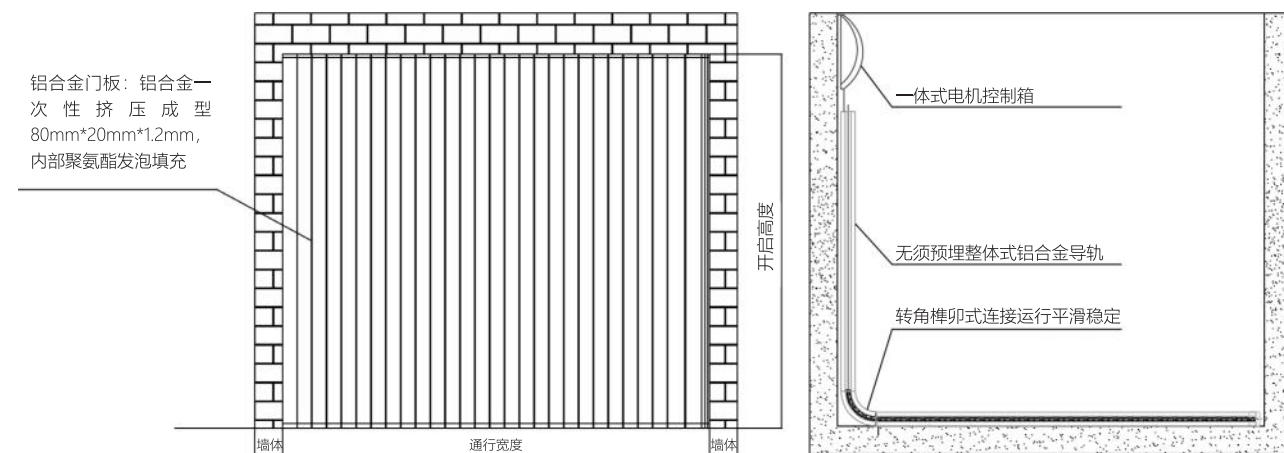

80臻品系列C款相关参数

型 材	壁厚1.2mm高强度铝合金型材, 内部聚氨酯发泡填充
规 格	80mm*20mm
导 轨	铝合金导向承重轨道, 确保门帘在高速运转时无噪音, 运行平稳。
密闭性	对于已安装的门的空气密闭性约为 $2.0\text{m}^3 / \text{m}^2 / \text{H}$ (50帕压力下)
抗风性能	30m/s抗风等级达11级
保温性能	保温系数: K-VALUE0.4W/M2K
配 置	(标配) 遥控器、遇阻反弹; (选配) 车辆识别、车牌识别, 手机APP远程操控。
启闭速度	0.2m/s ~ 0.4m/s (可调节)
提升方式	侧移

两大升级特点

侧移门具有最大利用有限车库门空间, 可解决车库门门洞窄和矮的问题, 最大限度的满足所需开启尺寸, 同样适用于一些特异型有弧度的位置。

寿命持久: 省去了拉簧平衡系统, 避免了拉簧疲劳现象的出现。

侧移门通过上承重轨道及滑轮的设计减轻了门体运行的阻力, 极大地延长了门体及电机的使用寿命。

门板表面颜色可选

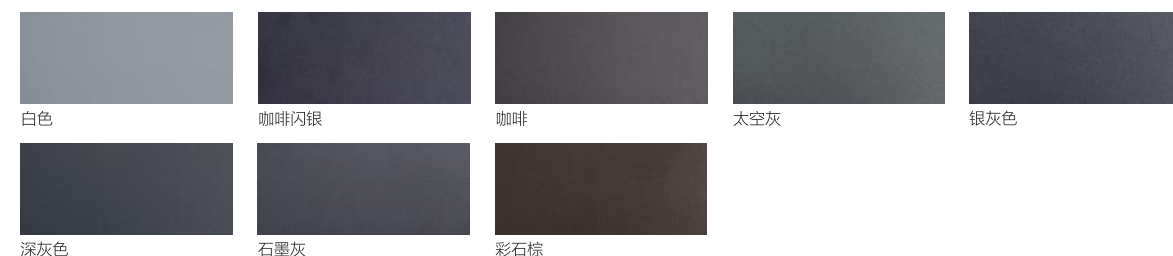

一体式电机



转角地轨榫卯式连接, 运行平滑稳定。



侧移门, 灵活性和通用性

该系统只需要10cm的过梁高度, 转弯半径最小可达R15cm。

一体式电机主要功能

- 微机控制--单键遥控, 实现开门--停止--关门--停止循环动作开、关门自动亮灯, 3分钟后自动熄灭。
- 智能实时监控, 精确控制行程; 自动检测开、关门力量;
- 密码保护--采用滚码编码技术, 防止盗码, 安全可靠。
- 自动加锁(遥控器)、自动关门功能;
- 红外线光电监控保护功能(选配)
- 停电应急--传动导轨中配有离合开关, 停电时将拉绳拉下, 即可手动开、关门, 并有自锁功能。
- 直流电机--低噪音运行, 实现软启动、慢停止, 保护电机, 延长使用寿命。
- 关门遇阻自动反弹, 且反弹力灵敏度可调;
- 具有过载、过热、低电压检测等保护功能。
- 数码显示--数码窗口, 菜单显示, 实时代码反映, 自动监控运行。
- 功能选配--电机留有光电保护开关、墙壁开关接口, 用户可自行选购、配置。

一体式电机技术参数

输入电源	220VAC±10% 50~60Hz
电机	24V DC
环境温度	>-20°C, <+50°C
环境湿度	≤ 90%
开关门力量	600N 800N 1000N 1200N
发射频率	433.92MHz
编码方式	滚码
遥控器电池	27A 12V
照明灯	LED
亮灯时间	3分钟

80

系列 SERIES

简约现代的美学之风。

简约流畅的线条，干净雅致的色彩，营造出现代时尚之美，突出了简约、干练的风格，增强了产品的设计感。极富时代气息的艺术感受。

透视滑升 车库门

系列 **SERIES** 别墅智能车库安全门

VILLA INTELLIGENT MEDIUM SPEED GARAGE SAFETY DOOR

PRODUCT ADVANTAGE

产品优势介绍

透视滑升车库门

独特型材设计，装卡材料厚度3mm-16mm任意调节，可嵌入装饰材料如PC板，铝塑板，铝蜂窝板及各类装饰板，定制及个性化空间更大。

扭簧防断及门体防坠护装置

扭簧是透视滑升车库门的重要部件，起到蓄能和助力开门的作用。库兹透视滑升车库门标配扭簧防断保护装置，固定在扭簧端部，平时随扭簧一起转动，一旦扭簧发生断裂，该装置的卡扣结构会立刻弹出并卡紧棘轮装置，从而避免门板发生坠落危险。门板防坠保护装置，这是一种安全性较高的机械式保护装置，装在门板底部，一旦门板发生钢丝绳断裂意外门板坠落的情况，该装置的内置钢卡会立即弹出，卡在门框轨道上，避免门板坠落引发危险。

防夹手保护

透视滑升车库门门板具有防夹手结构，相邻的两块门板在运转时连接处缝隙极小，且连贯。无论开门还是关门过程中，避免夹手危险。

红外保护及遇阻碍反弹装置

透视滑升车库门标配红外光眼，时刻保护门体下方的通行安全。大门关闭过程中，一旦遇到障碍物，大门会立刻感知并停止关门动作，当门体受到超过设定阻力时会自动向上开启，以免对行人造成伤害。



车库门侧面示意图

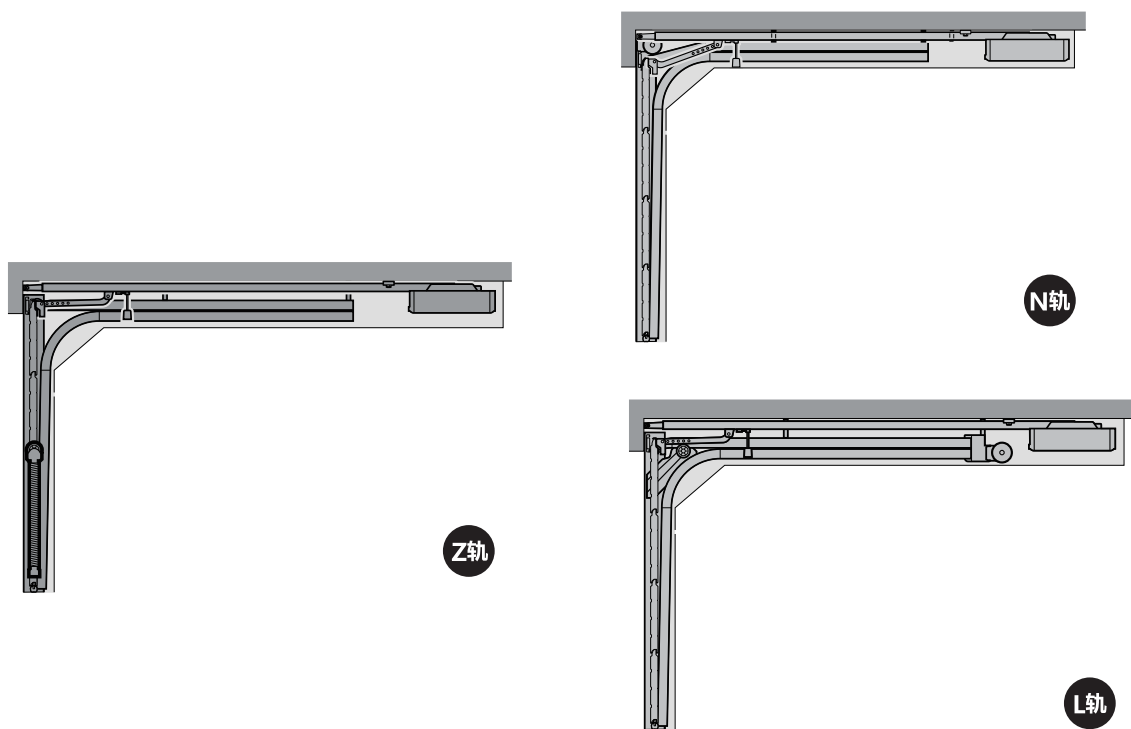

透视滑升车库门臻品系列相关参数

型 材	厚40mm
最大规格	最大宽度小于或等于6m，高度任意。
框架材料	6061航空铝材精密挤压成型
结构设计	防夹手门板连接，扭簧防断以及门板防坠，光电等多重安全设计。
颜 色	常规为白、黑、黄等10多种颜色可选(也可根据建筑物要求提供多种标准色彩)。
透明板材	可采用聚碳酸酯耐力板(PC板)，亚克力板、钢化玻璃、镀膜玻璃、low-e玻璃、中空玻璃等等，厚度3mm至16mm，可根据门宽来选择。

两大安全系统创新技术

遇阻反弹系统

系统支持遇阻反弹系统，当系统正在关门情况下，气囊碰到物体时，系统立即停止运行，随后向开门方向运行，直至门体运行至顶端停止。

智能光栅安全系统

智能光栅（平行光束）安全保护电眼，门框两侧设有对射电眼，门体下方有物体，使门保持开启状态，当门体下降时，下方有物体通过，门体会自动开启到最高。

门板表面颜色可选



开门电机

开门电机主要功能

- 开关门速度可调
- 自我监控自动切断遇阻反弹
- 支持手机控制智能门控系统
- 快速紧急离合
- 低电压/过载/过热 自保护
- 遥控器自学习
- 保养提醒
- 公共场所安全（多人使用）
- 通风功能
- 计数功能
- 内置WiFi功能
- 蓝牙APP控制（最远50米可控）



保温框

保温框有效提高 透视滑升车库门的保温性

透视滑升车库门保温框型材装在门框与墙体之间，在二者之间形成热断桥，阻隔热量传导最大保温性提高至15%。双层密封条，可提高门与墙体之间的密封性，较大程度的减少热量损失。

技术参数

	600N	800N	1000N	1200N	1500N	1800N
车库门尺寸	<8㎡	<10㎡	<12㎡	<14㎡	<18㎡	<20㎡
变压器	60W	80W	100W	120W	150W	200W
马达	24V/6N-m	24V/7N-m	24V/8N-m	24V/8N-m	24V/8N-m	24V/8N-m
额定电压	AC 230V or 110V 50/60HZ					
额定电流	2.5A	3.3A	4.1A	5A	6.25A	8.33A
遥控器	Fix / Rolling code, 433.92 / 868 MHz, 30 meter transmit, Receiver storage: 20PCS					
速度（空载）	Standard 12-15cm/Sec.		Quicker: 17-22cm/Sec			
安全保护	EU Standard of obstacle reverse					
工作温度	-20°C ± 50°C					
可选功能	Push Button, Flashing light, Backup battery, Photo beam, Pass door ect.					
控制方式	RF or BLE					

灵动及美的享受，
为高阶客户提升精神归属感。

灵活、轻便的电动透视滑升车库门，门扇垂直向上开启，为您节省更多的车库内外空间，增加空间利用率。可拆卸式底部密封和底部边框可使门体具有良好的隔音性和保温性。



源自对艺术的掌控力， 极富时代气息的艺术感受。

映入眼帘的是一种简约时尚的奢华之美，营造出一种具有独特亲和感的气质。特有的优雅柔和设计，充分展现出产品的雍容美学。处处凸显出新贵主义之内涵，极具新贵奢华之美态。

01

CUSTO库斯图透视滑升车库门配备遥控开启功能，一键开启，自动延时关闭，尽享舒适。

02

互联网APP智能化控制系统可与您的智能家居设备无缝连接，远程控制轻松地开启车库门。

门板表面颜色可选

CUSTO库斯图将传统工艺、技术研究和持续创新完美地结合在一起，创造出独创的产品，并关注每一个细节，为车库门提供独特、实用和可持续性的解决方案。

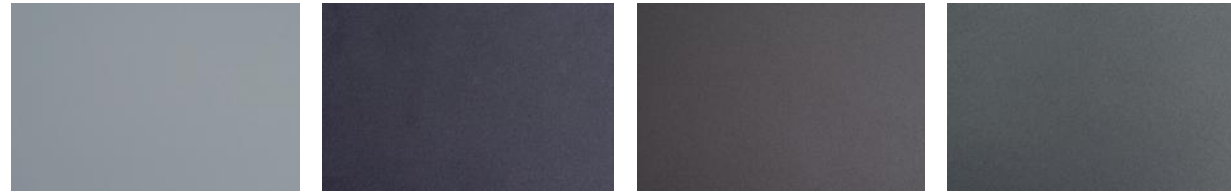

白色

咖啡闪银

咖啡

太空灰

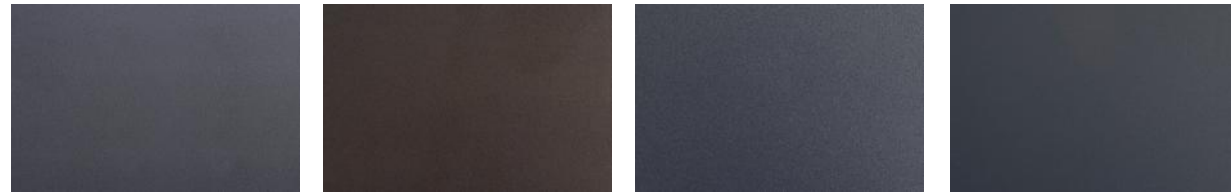

石墨灰

彩石棕

银灰色

深灰色

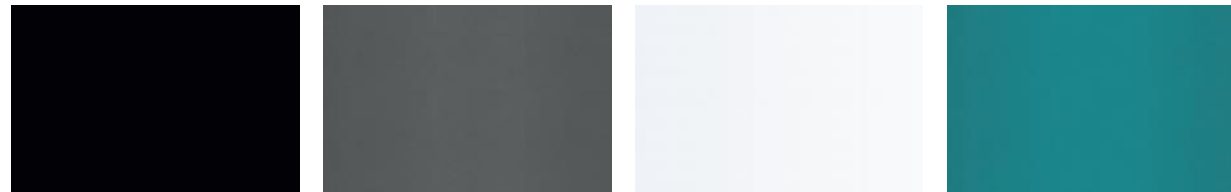

黑色

灰色

珍珠白

蓝色



咖色

红色

透明门板颜色可选

CUSTO库斯图呈现多款独特透明门板造型，与浓郁色彩打造前卫艺术创想，为车库门缔造优雅个性美感艺术创造之路。



磨砂

钢网

半透明

全透明

更多精品陆续登场中.....

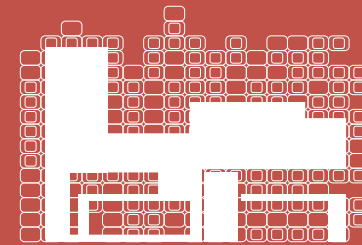

VILLA INTELLIGENT MEDIUM SPEED GARAGE SAFETY DOOR

别墅智能车库安全门